

ORBIS®

energía inteligente®

VIARIS COMBI +



VIARIS COMBI +

УМНОЕ ЗАРЯДНОЕ УСТРОЙСТВО ДЛЯ ЭЛЕКТРОМОБИЛЯ

СОДЕРЖАНИЕ

ОПИСАНИЕ.....	3
УСТАНОВКА УМНОГО ЗАРЯДНОГО УСТРОЙСТВА	5
РАЗМЕРЫ	6
ДОПОЛНИТЕЛЬНАЯ ЗАЩИТА	11
ЗАВЕРШЕНИЕ УСТАНОВКИ.....	13
ПРОЦЕСС ЗАРЯДКИ	14
СВЕТОВЫЕ ИНДИКАТОРЫ СТАТУС.....	15
СТАТУСЫ ЗАРЯДНОГО УСТРОЙСТВА ОДИН ВЫХОД.....	17
СТАТУСЫ ЗАРЯДНОГО УСТРОЙСТВА ДВА ВЫХОДА	19
НАСТРОЙКА ЗАРЯДНОГО УСТРОЙСТВА И УПРАВЛЕНИЕ С ПОМОЩЬЮ ВЕБ-ПЛАТФОРМЫ И ПРИЛОЖЕНИЯ e-VIARIS.....	23
ОБСЛУЖИВАНИЕ	24
ТЕХНИЧЕСКИЕ ХАРАКТЕРИСТИКИ.....	24
ЗАМЕНА БАТАРЕИ	25
ДОПОЛНИТЕЛЬНЫЕ ОПЦИИ.....	25
УСТРАНЕНИЕ НЕПОЛАДОК	26
ДИРЕКТИВЫ И СПРАВОЧНЫЕ СТАНДАРТЫ	28

ОПИСАНИЕ

VIARIS COMBI + - это умная точка подзарядки электромобилей с использованием соединительного кабеля длиной 5 или 10 м (Type 1 или 2) и / или с розеткой (Schuko или Type 2) в режиме Mode 1, 2 или 3 (EN 61851 -1), который позволяет подключать и заряжать электромобиль.

VIARIS COMBI + включает:

- Один или два выхода зарядки.
- Соединительный кабель Type 1 или Type 2 длиной 5 или 10 метров или с розеткой (Type 2).
- Прочный корпус IK10, который легко монтируется на стену и прост в использовании.
- Светодиодные индикаторы рабочего состояния.
- Устройство отключения питания в случае возникновения неисправного напряжения с постоянной составляющей более 6 мА.
- Модулятор заряда, который позволяет максимально увеличить скорость зарядки и свести к минимуму перебои в работе электропитания дома.
- По желанию, может быть установлена необходимая электрическая защита.
- Бесплатная загрузка приложения e-VIARIS доступна в Google Play и App Store.
- Возможность устанавливать графики зарядки в желаемые периоды времени через приложение.
- Опционально может включать дополнительный выход Schuko (режимы зарядки Mode 1 и 2), ограниченный до 14 А.

Предупреждающие символы, используемые в данном руководстве:



ОСТОРОЖНО! ВЫСОКОЕ НАПРЯЖЕНИЕ. При несоблюдении инструкций существует опасность поражения электрическим током, что может привести к травмам или гибели



ОБЩИЕ СВЕДЕНИЯ

Описание элементов

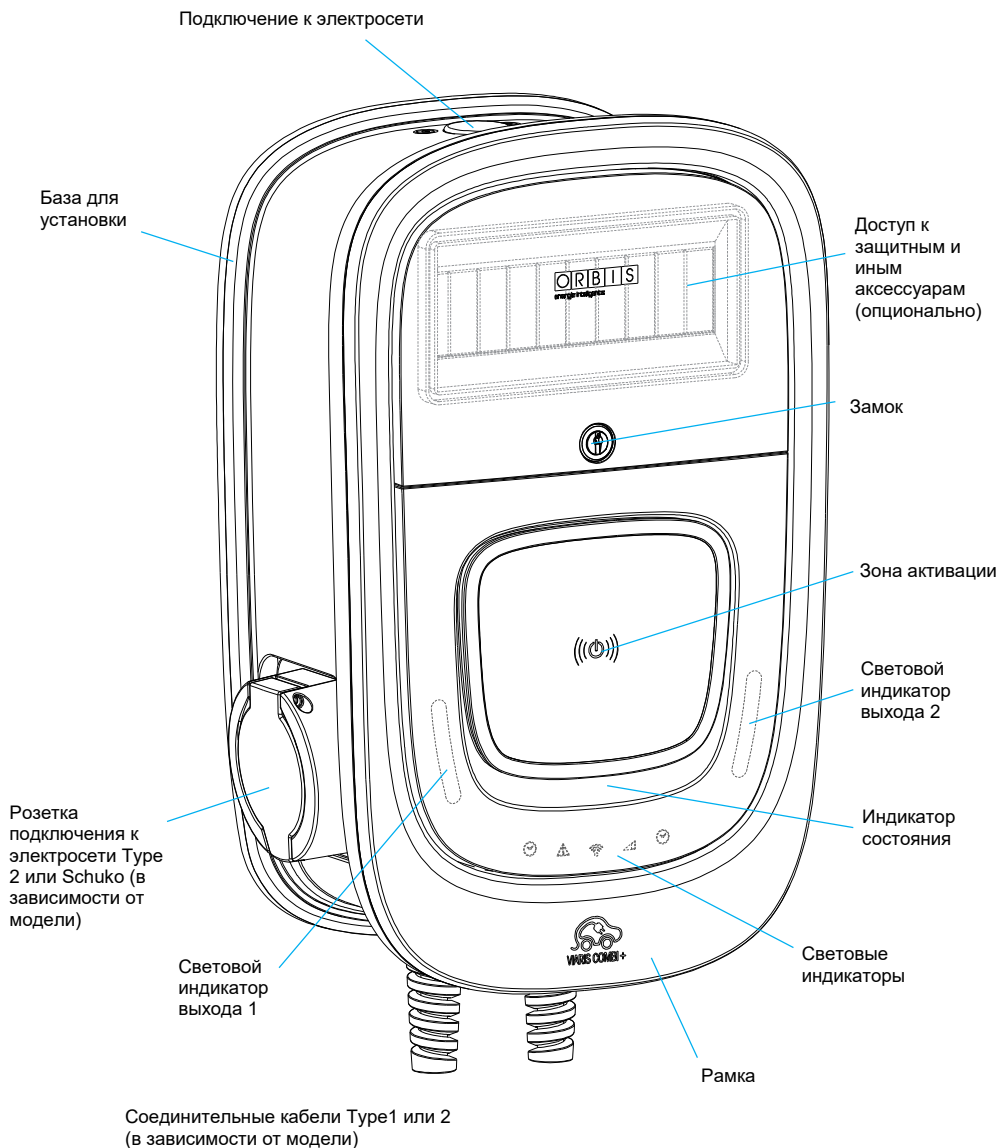

МОНТАЖ УМНОГО ЗАРЯДНОГО УСТРОЙСТВА

Предупреждения по технике безопасности

При монтаже и работе зарядного устройства необходимо соблюдать следующие правила:



- Оборудование должно быть установлено уполномоченным и квалифицированным персоналом, который соблюдает инструкции, приведенные в данном руководстве.
- Зарядное устройство необходимо монтировать и включать в соответствии с действующими правилами и регламентами для установок низкого напряжения.
- Не использовать зарядное устройство для целей, не соответствующих его прямому назначению.
- До начала установки умного зарядного устройства необходимо убедиться в его исправности.
- Перед тем как присоединить кабели к зажимам, убедитесь, что кабели находятся не под напряжением. Внутри корпуса при его открытии может присутствовать высокое напряжение. Открывать корпус может только квалифицированный специалист, имеющий допуск к данной работе.
- В соответствии с применимыми правилами для электроустановок, специалист, производящий установку, должен принять решение о необходимости применения мер защиты от высокого напряжения.
- Для каждого электромобиля необходимо использовать только предназначенный для него зарядный кабель. Ни при каких обстоятельствах нельзя использовать другие типы кабелей, в том числе для удлинения.
- В случае неисправности запрещается осуществлять ремонт самостоятельно. Необходимо немедленно связаться с нашим Отделом технического обслуживания.
- После окончания монтажа должна быть обеспечена невозможность доступа к зажимам без применения инструментов, предназначенных для данной работы.
- Для защиты умного зарядного устройства от возможных механических повреждений транспортным средством, рекомендуется установить защитную перегородку.

Указания по монтажу



- Минимальная высота установки розеток и разъемов составляет 0,6 м от уровня пола. Если зарядное устройство будет использоваться для общего доступа, максимальная высота его установки составляет 1,2 м, а при его установке в местах, оборудованных для доступа людей с ограниченной подвижностью - от 0,7 до 1,2 м. (при определении высоты установки зарядного устройства необходимо учитывать соответствующие нормативные требования страны, где производится его установка, так как они могут предписывать другую высоту установки).
- Держатель зарядного устройства должен размещаться на высоте от 0,4 м до 1,5 м от уровня пола.
- Зарядное устройство необходимо устанавливать вертикально, так чтобы вокруг него не было предметов, затрудняющих к нему доступ при его обслуживании.
- Используйте прокладки или уплотнители для обеспечения степени защиты IP зарядного устройства.

Крепление к стене

- Разберите крепежную панель зарядного устройства.
- Проверьте правильность расположения отверстий с помощью уровня.
- Просверлите шесть отверстий $\text{Ø}8$ мм для резьбовых шурупов (прилагаются).
- Прикрутите крепежную панель к стене. **Рис. 1**
- Закрепите зарядное устройство на креплении шестью винтами М8 (прилагаются). **Рис. 2**



Рис. 1



Рис. 2

ГАБАРИТНЫЕ РАЗМЕРЫ

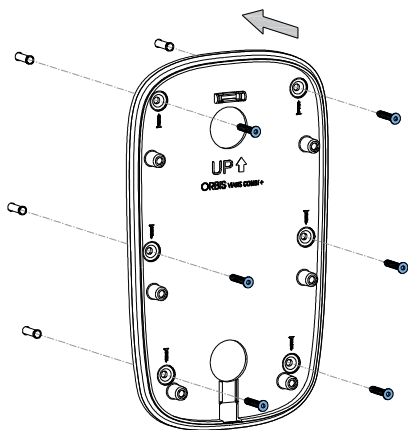

Подключение питания оборудования

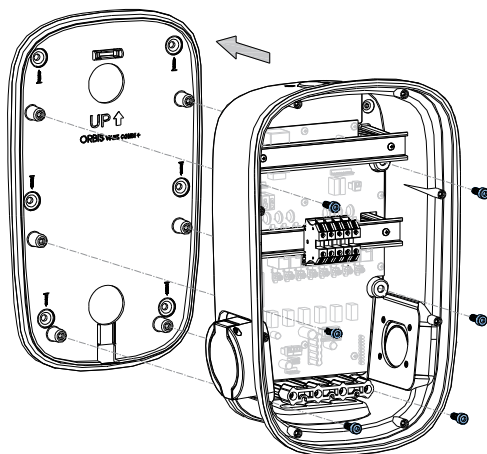
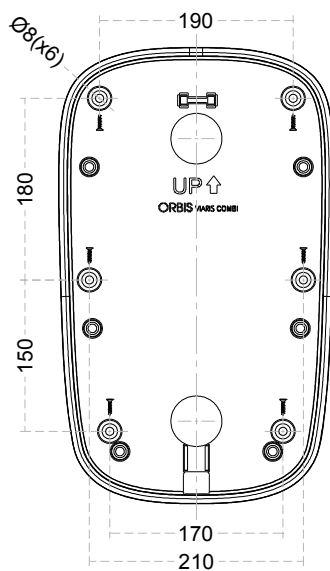
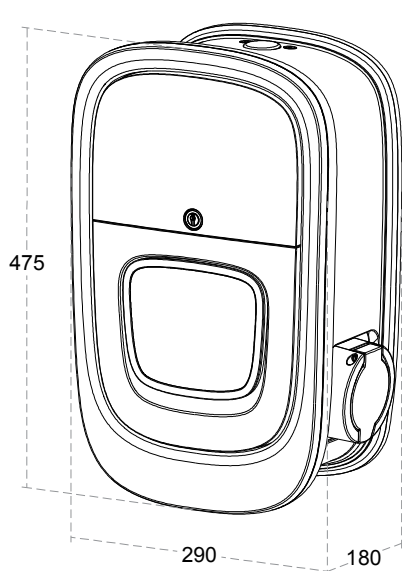

Перед тем как присоединить кабели к зажимам, убедитесь, что кабели находятся не под напряжением. Внутри корпуса при его открытии может присутствовать высокое напряжение. Открывать корпус может только квалифицированный специалист, имеющий допуск к данной работе.

Выполните подключение к электросети в соответствии со следующей схемой подключения:

ОДНА ФАЗА 230 В ~

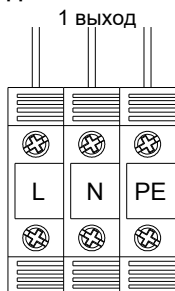

ОДНА ФАЗА 230 В ~

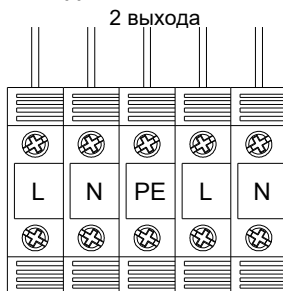

ТРЕХФАЗНЫЙ 3x230 / 400 В ~

1 выход

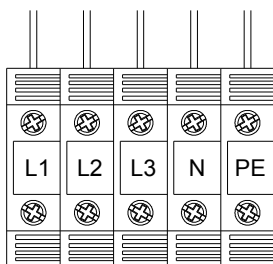

ТРЕХФАЗНЫЙ 3x230 / 400 В ~

2 выхода

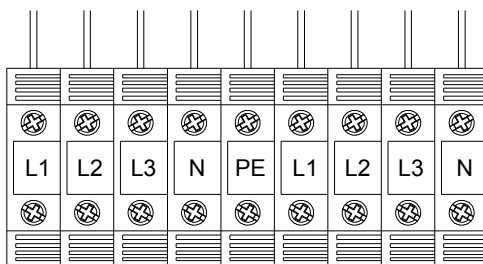

ТРЕХФАЗНЫЙ 3x230 / 400 В ~

1 выход и 1 розетка Schuko

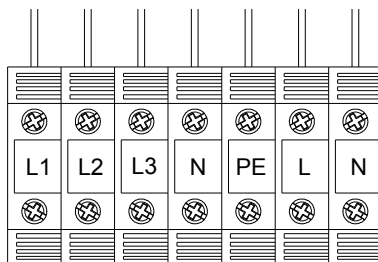

Если зарядные устройства имеют две розетки и оснащены защитой, они будут иметь одно подключение.

Подсоединение модулятора нагрузки

Открыть трансформатор **TMC100** (включен в набор) и подсоединить его к проводнику фазы (L) таким образом, чтобы он измерял общее потребление жилища и зарядного устройства VIARIS COMBI +.

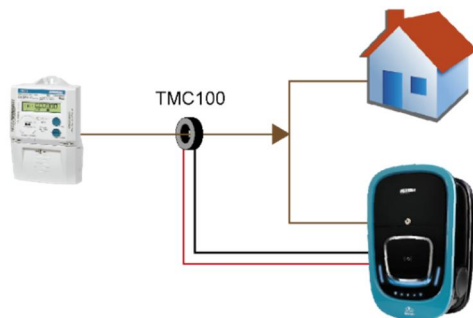

- **Соблюдайте направление тока, указанное на TMC100.**
- **Его не следует использовать в установках с токами более 100 А, поскольку измерение и, следовательно, модуляция могут быть неправильными.**

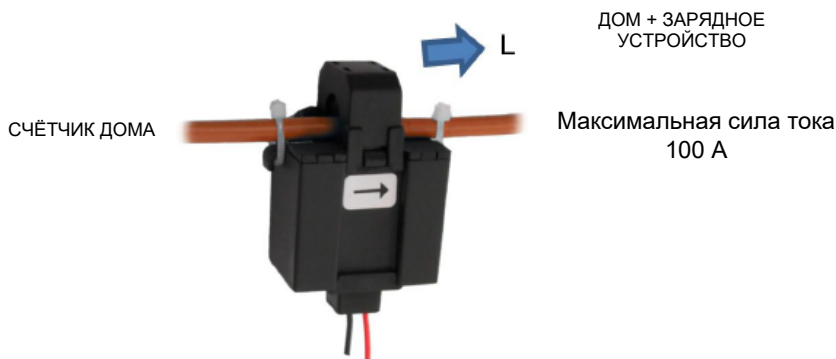

Подключение однофазного оборудования

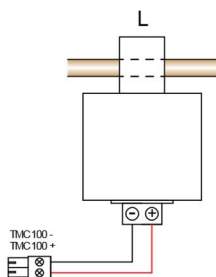

Подключение трехфазного оборудования

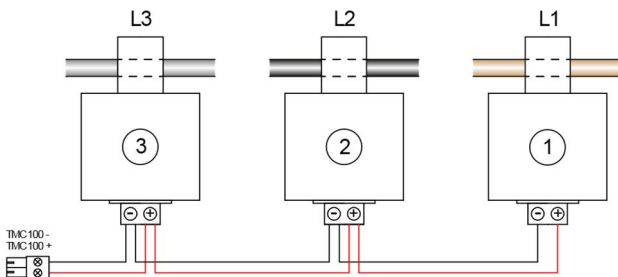

Подключите **TMC100** к VIARIS COMBI + через терминал, расположенный в местах, указанных на изображении ниже. Соблюдайте указания на рисунке, чтобы обеспечить правильность замеров.

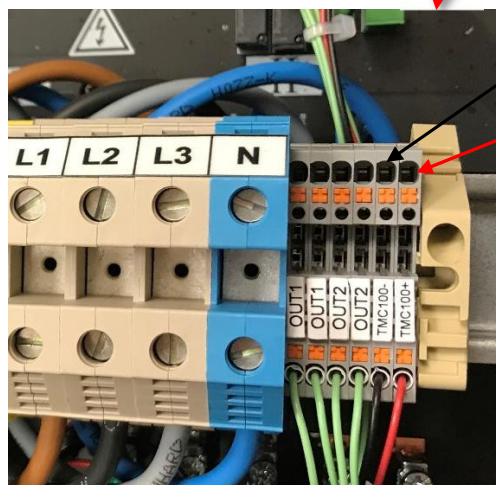
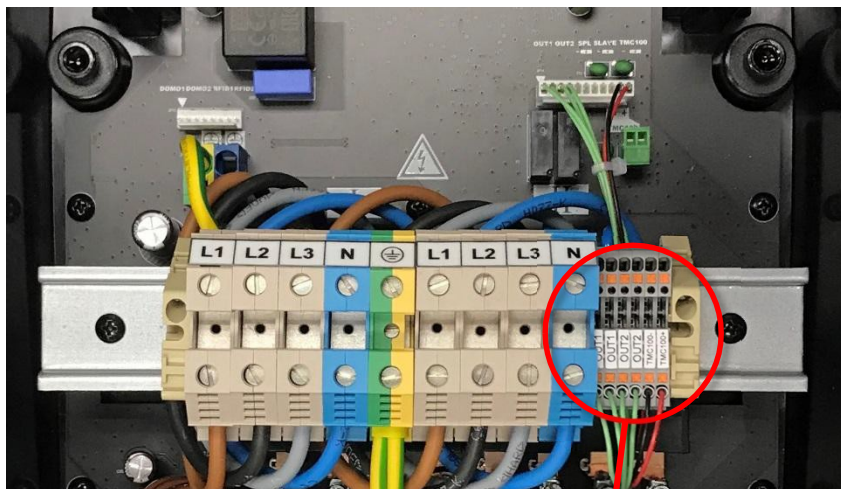

TMC100 -
TMC100 +

Следует использовать кабель витой пары с сечением $0,25-0,5 \text{ мм}^2$, максимальной длиной 1000 м, с зачисткой 6-7 мм и моментом затяжки 0,2 Нм.

Конфигурация в соответствии с установленной мощностью

Для настройки оборудования в зависимости от установленной мощности, используйте колесико, расположенное на внутренней поверхности лицевой панели корпуса. Настройку также можно осуществить через мобильное приложение или встроенный веб-интерфейс.

Данная настройка имеет большое значение для правильной работы модулятора зарядки.

Для запуска приложения или веб-настройки, поворотный переключатель должен находиться в положении «NO LIMIT.».

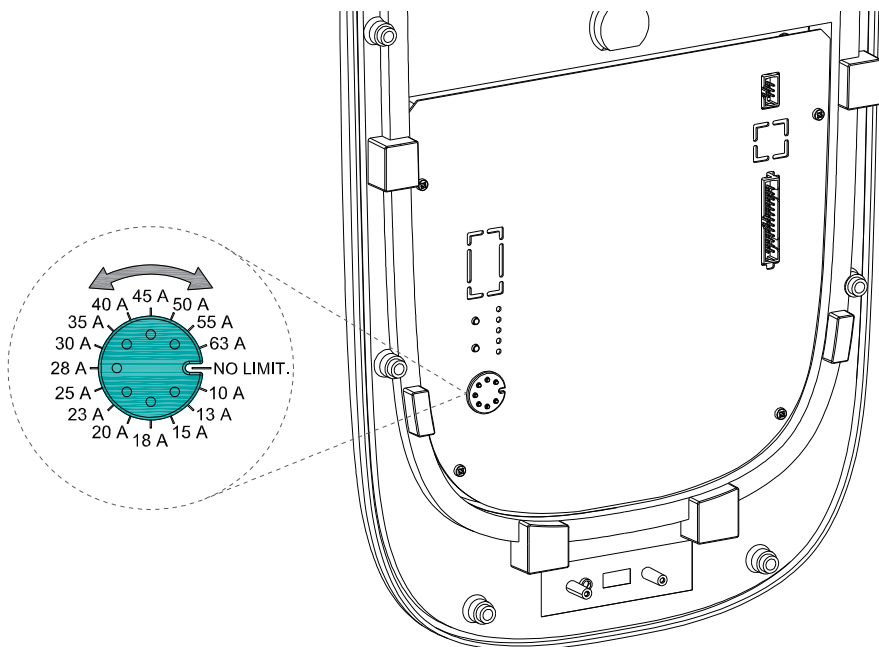

При отсутствии трансформатора **ТМС100** поворотный переключатель должен находиться в положении "NO LIMIT", чтобы не ограничивать напряжение нагрузки.

Ток	Однофазное питание	Трехфазное питание
Без ограничения.	Без ограничения.	Без ограничения.
10 А	2,3 кВт	6,928 кВт
13 А	3 кВт	9 кВт
15 А	3,45 кВт	10,392 кВт
18 А	4,14 кВт	12,42 кВт
20 А	4,6 кВт	13,856 кВт
23 А	5,3 кВт	15,9 кВт
25 А	5,75 кВт	17,321 кВт

Ток	Однофазное питание	Трехфазное питание
28 А	6,44 кВт	19,32 кВт
30 А	6,9 кВт	20,785 кВт
35 А	8,05 кВт	24,249 кВт
40 А	9,2 кВт	27,713 кВт
45 А	10,35 кВт	31,177 кВт
50 А	11,5 кВт	34,641 кВт
55 А	12,65 кВт	37,95 кВт
63 А	14,49 кВт	43,648 кВт

ДОПОЛНИТЕЛЬНЫЕ МЕРЫ БЕЗОПАСНОСТИ

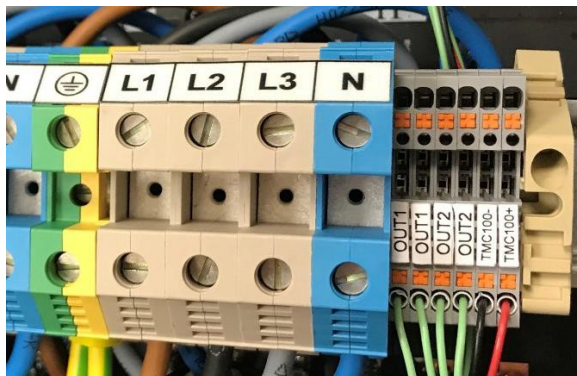

Для обеспечения электробезопасности установки зарядная станция оснащена системой контроля неисправности коммутационного устройства зарядки. Эта система имеет беспотенциальные выходы 230 В переменного тока и 5 А максимального потребления, отмеченные как **OUT** (по одному на каждый соединительный кабель или розетку), которые выдают сигнал, который управляет механическим устройством переключения (* катушка дистанционного отключения, не входит в комплект) на устройствах электрозащиты (не входит в комплект), которые отключают источник питания на входе.

В зарядных станциях с одним соединительным кабелем или розеткой - устанавливается розетка **OUT1** в соответствии со следующими схемами установки:

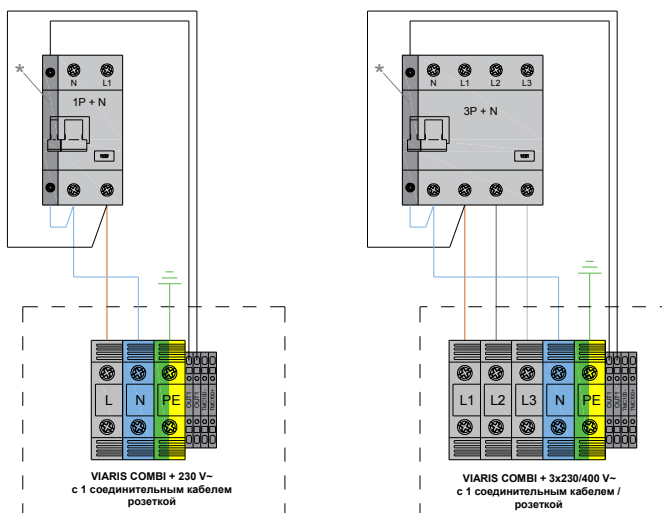

В оборудовании, имеющем два соединительных кабеля или розетки, они будут иметь выходы **OUT1** и **OUT2**, чтобы в случае выхода из строя коммутационного устройства одной линии, другая линия продолжала работу.

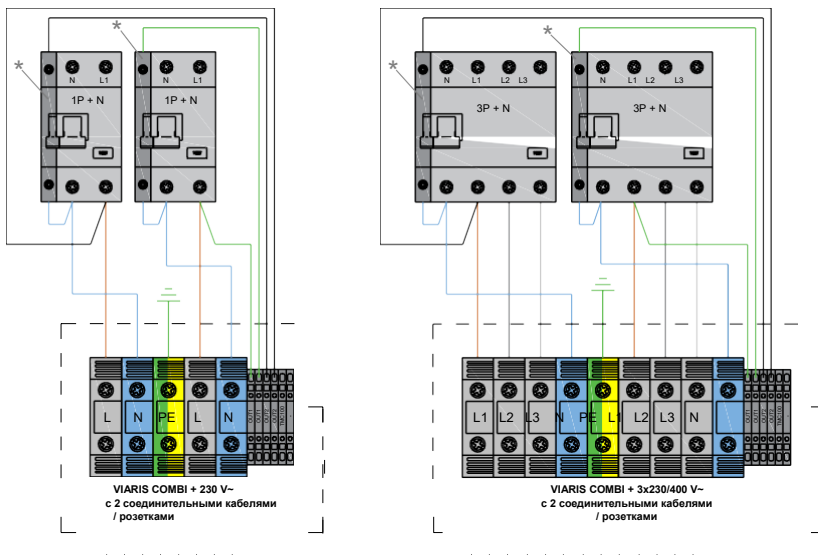

ЗАВЕРШЕНИЕ УСТАНОВКИ

- Подключите плоский ленточный кабель к разъему на передней панели (как показано на рисунке), убедившись, что он надежно подключен.

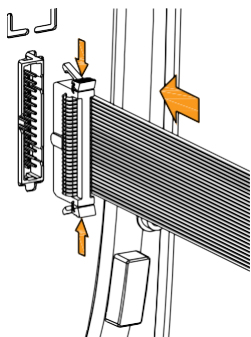

Примите меры предосторожности при снятии передней части. Чтобы отсоединить кабель, необходимо нажать на выступы разъема, как показано стрелками на изображении.

- Закрываем зарядное устройство лицевой панелью и привинчиваем его шурупами.
- Чтобы завершить установку, наденьте на зарядное устройство рамку и подключите устройство к электросети.

База для
установки

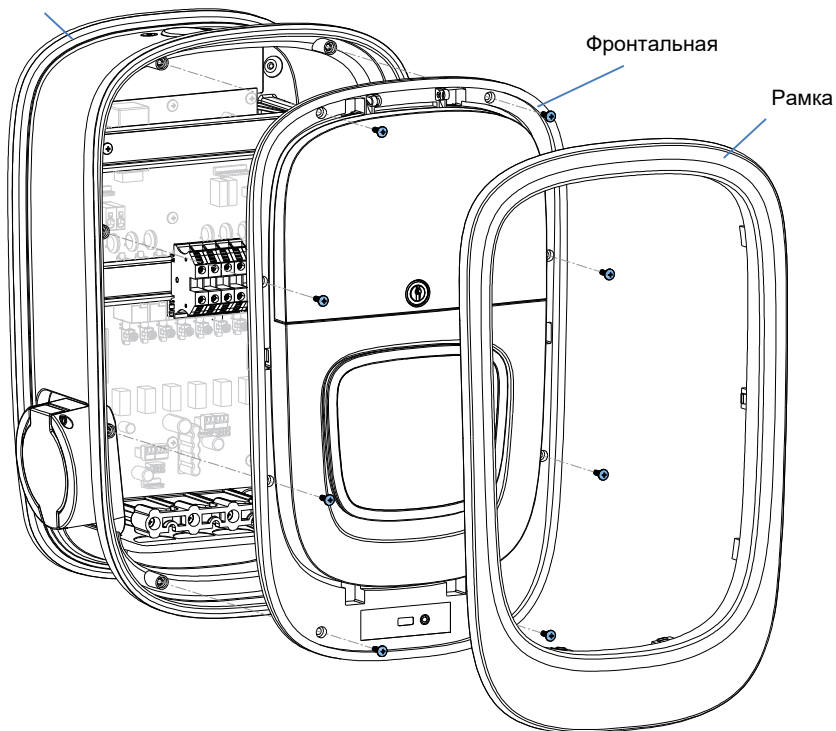

ПРОЦЕСС ЗАРЯДКИ

VIARIS COMBI + может быть активирован касанием или RFID.

- Если настроена активация касанием, любой может активировать зарядное устройство.
- Если настроено для карты RFID, только владелец карты RFID может активировать зарядное устройство.

Эти параметры можно настроить только через мобильное приложение e-VIARIS. (См. *Настройки мобильного приложения*).

Начать зарядку автомобиля

При активации касанием:

- Убедитесь, что зарядное устройство включено.
- Подключите электромобиль к умному зарядному устройству.
- Начните зарядку, коснувшись зоны активации.

С помощью RFID:

- Убедитесь, что зарядное устройство включено
- Подключите электромобиль к умному зарядному устройству.
- Поднесите RFID-карту к зоне активации и дождитесь подтверждающего сигнала.
- Электромобиль начнет заряжаться.

Зарядка по почасовому программированию:

- Убедитесь, что зарядное устройство включено.
- Подключите электромобиль к умному зарядному устройству.
- Зарядка начнется в назначенное время.
- Если вы хотите выполнить зарядку вручную, когда уже запрограммирован график зарядки, необходимо дважды приложить RFID-карту.

ПРИМЕЧАНИЕ: Зарядный кабель от автомобиля во время процесса зарядки отсоединить нельзя, так как он заблокирован системой безопасности.

Остановить зарядку автомобиля

Чтобы остановить зарядку, коснитесь зоны активации или проведите картой RFID, пока не прозвучит сигнал подтверждения.

Полностью заряжен

Зарядка завершается автоматически, когда электромобиль полностью заряжен, если она не была остановлена вручную с помощью касания или карты RFID.

СВЕТОВЫЕ ПОКАЗАТЕЛИ СОСТОЯНИЯ

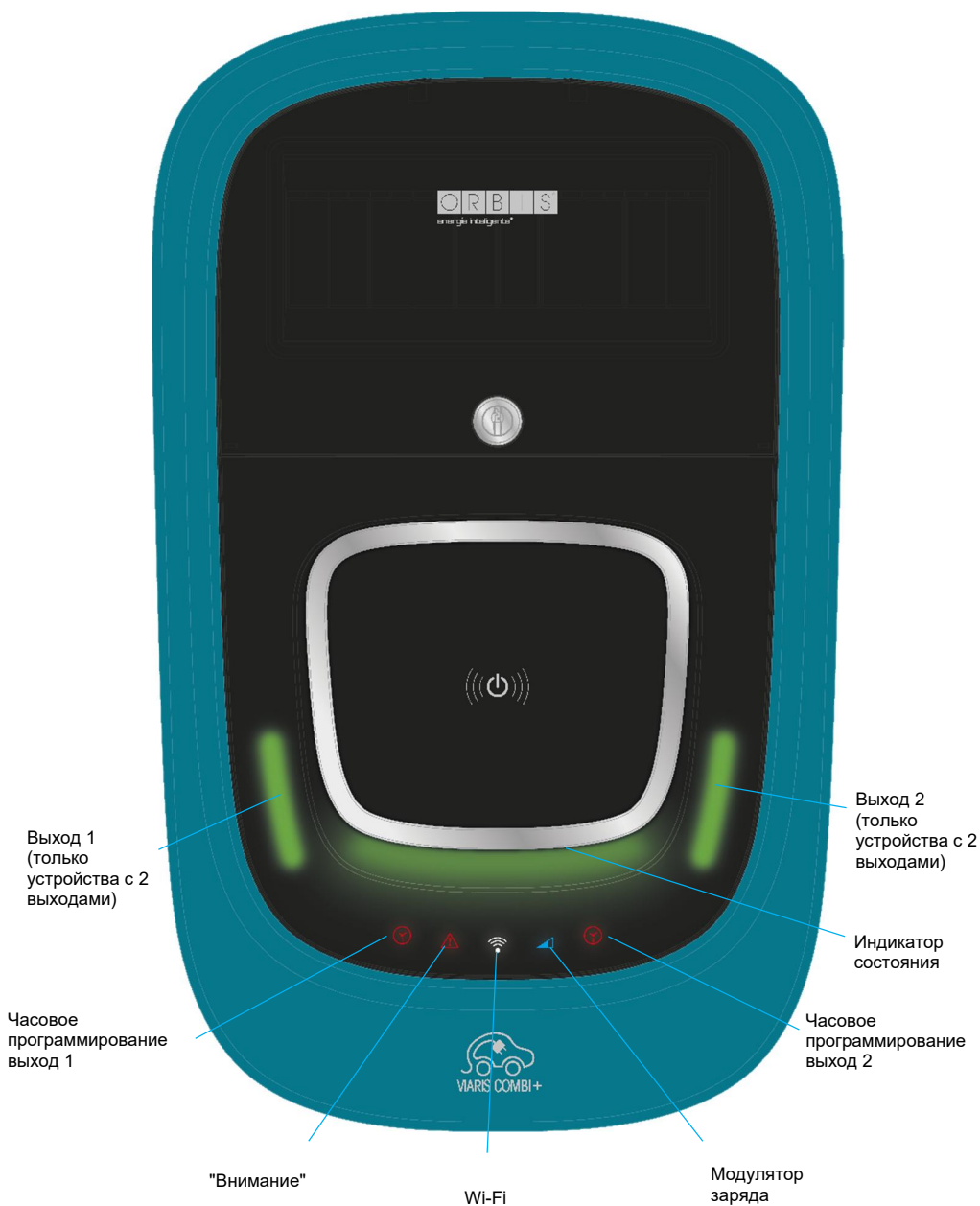

- **Индикатор Wi-Fi**



- Мигает белым: соединение с веб-сервером устанавливается.
- Белый постоянный: соединение с веб-сервером установлено.
- Синий мигающий: локальное подключение к ПК или мобильному телефону.
- Выключен: нет подключения к Wi-Fi.

- **Индикатор модулятора заряда**



- Синий мигает: модуляция работает.





- **Индикатор почасового программирования**







- Красный постоянный: расписание задано. Установлен период, во время которого производится подзарядка.

СОСТОЯНИЕ ЗАРЯДНОГО УСТРОЙСТВА С ОДНИМ ВЫХОДОМ

В устройствах с одним выходом различные виды подсветки строки состояния оповещают о состояниях зарядного устройства и его подключения.

Индикатор состояния	Световой сигнал	Описание
 The image shows a top-down view of a charging station's status bar. The bar is illuminated with a steady, uniform green light, indicating that the charging device is ready for use.	Зелёный постоянный	Зарядное устройство готово к работе
 The image shows the status bar with a steady green glow. On either side of the glow, there are two green arrows pointing outwards, indicating that the electric vehicle is connected to the charging station but does not have permission to start charging.	Индикатор состояния: зеленый, подсвечивающий снаружи к центру	Электромобиль подключен к зарядному устройству, но без разрешения на зарядку
 The image shows the status bar with a green glow that is flashing or pulsing, indicating that the electric vehicle has permission to start charging but is not yet connected to the charging station.	Мигает зеленым	С разрешением на зарядку, но без подключенного автомобиля
 The image shows the status bar with a steady, uniform blue light, indicating that the electric vehicle is connected to the charging station and has permission to start charging.	Синий постоянный	Электромобиль подключен к зарядному устройству и имеет разрешение на зарядку
 The image shows the status bar with a blue glow that is pulsing or changing in intensity, indicating that the electric vehicle is currently being charged.	Синяя подсветка переменной интенсивности	Электромобиль заряжается



	<p>Синий мигающий</p>	<p>Полная зарядка автомобиля</p>
	<p>Белый постоянный</p>	<p>Зарядное устройство зарезервировано через платформу управления</p>
	<p>Белая подсветка снаружи к центру</p>	<p>Выполняется обновление встроенного ПО / программного обеспечения</p>
	<p>Красная подсветка с переменной интенсивностью</p>	<p>Ошибка - требуется внимание (см. таблицу УСТРАНЕНИЕ НЕИСПРАВНОСТЕЙ)</p>

СОСТОЯНИЯ ЗАРЯДНОГО УСТРОЙСТВА С ДВУМЯ ВЫХОДАМИ



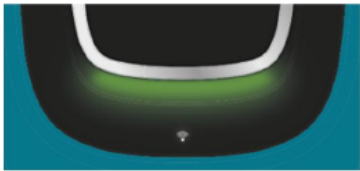

В устройствах с двумя выходами состояние соединения зарядного устройства и электромобиля указывают индикаторы соединения, расположенные по обоим концам строки состояния.





Левый индикатор оповещает о состоянии подсоединения выхода 1, правый - выхода 2.



Индикатор состояния	Световой сигнал	Описание
	Зелёный постоянный	Зарядное устройство готово к работе
	Индикатор состояния: зеленый, подсвечивающий снаружи к центру Выход 1: постоянный зеленый Выход 2: постоянный зеленый	Два автомобиля подключен к зарядному устройству, но без разрешения на зарядку
	Индикатор состояния: зеленый, подсвечивающий снаружи к центру Выход 1: постоянный зеленый	Автомобиль подключен к выходу 1 зарядного устройства, но без разрешения на зарядку

	<p>Индикатор состояния: зеленый, подсвечивающий снаружи к центру</p> <p>Выход 2: постоянный зеленый</p>	<p>Автомобиль подключен к выходу зарядного устройства 2, но без разрешения на зарядку</p>
	<p>Синий постоянный</p> <p>Выход 1: постоянный синий Выход 2: постоянный синий</p>	<p>Два автомобиля, подключенные к зарядному устройству, с разрешениями на зарядку</p>
	<p>Синий постоянный</p> <p>Выход 1: постоянный синий</p>	<p>Автомобиль подключен к выходу 1 зарядного устройства с разрешением на зарядку</p>
	<p>Синий постоянный</p> <p>Выход 2: постоянный синий</p>	<p>Автомобиль подключен к выходу 2 зарядного устройства с разрешением на зарядку</p>
	<p>Синяя подсветка переменной интенсивности</p> <p>Выход 1: синий переменной интенсивности Выход 2: синий переменной интенсивности</p>	<p>Зарядка двух автомобилей</p>

	<p>Синяя подсветка переменной интенсивности</p> <p>Выход 1: синий переменной интенсивности</p>	<p>Автомобиль подсоединен к выходу 1 зарядного устройства и заряжается</p>
	<p>Синяя подсветка переменной интенсивности</p> <p>Выход 2: синий переменной интенсивности</p>	<p>Автомобиль подсоединен к выходу 2 зарядного устройства и заряжается</p>
	<p>Синий мигающий</p> <p>Выход 1: синий мигающий</p> <p>Выход 2: синий мигающий</p>	<p>2 полностью заряженных автомобиля</p>
	<p>Синий мигающий</p> <p>Выход 1: синий мигающий</p>	<p>Автомобиль подключен к выходу 1 с полной зарядкой</p>
	<p>Синий мигающий</p> <p>Выход 2: синий мигающий</p>	<p>Автомобиль подключен к выходу 2 с полной зарядкой</p>

	<p>Белый постоянный</p> <p>Выход 1: постоянный белый</p> <p>Выход 2: постоянный белый</p>	<p>Резерв выхода 1 и 2 зарядного устройства через платформу управления</p>
	<p>Белый постоянный</p> <p>Выход 1: постоянный белый</p>	<p>Резерв выхода 1 зарядного устройства через платформу управления</p>
	<p>Белый постоянный</p> <p>Выход 2: постоянный белый</p>	<p>Резерв выхода 2 зарядного устройства через платформу управления</p>
	<p>Белая подсветка снаружи к центру</p>	<p>Выполняется обновление встроенного ПО / программного обеспечения</p>
	<p>Красная подсветка с переменной интенсивностью</p> <p>Выход 1: красный переменной интенсивности</p> <p>Выход 2: красный переменной интенсивности</p>	<p>Ошибка - требуется внимание на обоих выходах (см. Таблицу УСТРАНЕНИЕ НЕИСПРАВНОСТЕЙ)</p>

	<p>Красная подсветка с переменной интенсивностью</p> <p>Выход 1: красный переменной интенсивности</p>	<p>Ошибка - требуется внимание на выходе 1 (см. Таблицу УСТРАНЕНИЕ НЕИСПРАВНОСТЕЙ)</p>
	<p>Красная подсветка с переменной интенсивностью</p> <p>Выход 2: красный переменной интенсивности</p>	<p>Ошибка - требуется внимание на выходе 2 (см. Таблицу УСТРАНЕНИЕ НЕИСПРАВНОСТЕЙ)</p>

НАСТРОЙКА ЗАРЯДНОГО УСТРОЙСТВА И УПРАВЛЕНИЕ С ПОМОЩЬЮ ВЕБ-ПЛАТФОРМЫ И ПРИЛОЖЕНИЯ e-VIARIS

Чтобы настроить зарядные устройства VIARIS, необходимо подключиться к ним через веб-платформу или приложение для мобильных устройств e-VIARIS. Следуйте инструкциям, указанным в следующей QR-ссылке:



[ССЫЛКА](#)

ОБСЛУЖИВАНИЕ

При разработке оборудования предусмотрено минимальное обслуживание, принимая во внимание долговечность его компонентов; потребуется только очистка, проверка работы и показателей параметров напряжения на входе. Раз в год рекомендуется производить осмотр зарядного устройства.



Для очистки и проверки подключения устройства очень важно удостовериться, что оно отключено от источников напряжения. Любые работы, требующие открытия корпуса зарядного устройства должны проводиться только специалистом, имеющим достаточную техническую квалификацию и допуск к выполнению данных работ.



Для наружной очистки устройства рекомендуется использовать сухую мягкую тряпку, например, салфетку из микроволокна. Не используйте абразивы и моющие средства.

ТЕХНИЧЕСКИЕ ХАРАКТЕРИСТИКИ

Питание	
Номинальная частота	Согласно этикетке с характеристиками
Мощность	
Собственное потребление	<i>Однофазное</i> <i>Трехфазное</i>
В режиме ожидания	4 Вт 4 Вт
В режиме зарядки	7 Вт 14 Вт
Режимы зарядки (в зависимости от модели)	Режимы Mode 1 и 2 согласно EN 61851-1 (Schuko) Режим Mode 3 в соответствии с EN 61851-1 Type 2. Режим зарядки Mode 3: согласно EN62196-2
Разъем соединительного кабеля	802.11 b / g / n
Wi-Fi-связь	Винтами
Закрытие корпуса	Класс II. Изоляция корпуса
Класс защиты	IP54 согласно EN 60529
Степень защиты	
Степень механической защиты IK10	согласно EN 62262
Защита RDC-DD	6 мА.
Режимы активации / остановки	Сенсорный или RFID, настраиваемый приложением
Тип клеммы	Винтовая клемма
Длина зачистки изоляции	12 мм
Рабочая температура	от -30 °C до +50 °C

ЗАМЕНА БАТАРЕИ



ВНИМАНИЕ: Это устройство содержит элементы питания. Не выбрасывайте изделие, не вынув из него предварительно элемент питания и не выбросив его в специальный контейнер для последующей переработки.

Устройство оснащено батареей CR2032 на 3 В.

Для замены или изъятия элемента питания в конце рабочего цикла изделия извлеките винты, которыми фиксируются корпус и ручку выбора мощности, чтобы получить доступ к месту размещения элемента питания.

ДОПОЛНИТЕЛЬНЫЕ ОПЦИИ

Умные зарядные устройства VIARIS COMBI +, в зависимости от модели, могут содержать:

- **Магнитотермическое + дифференциальное устройство электрозащиты**
Магнитотермическое устройство электрозащиты, соответствующая току, используемому умным зарядным устройством + устройство электрозащиты от дифференциального тока. После подключения устройства к электросети проверьте действие дифференциального устройства электрозащиты нажатием тестовой кнопки.

- **Устройства электрозащиты в комплекте, согласно ИТС-ВТ-52**
Против временных и внезапных сверхнапряжений + магнитотермический прерыватель (Магнитотермическое устройство электрозащиты, соответствующее току, используемому умным зарядным устройством) + устройство электрозащиты от дифференциального тока. После подключения устройства к электросети проверьте действие дифференциального устройства электрозащиты нажатием тестовой кнопки.

- **Однофазный / трехфазный счетчик**
С сертификацией, согласно Директиве MID (2004/22/CE). Согласно EN 50470-3

- **Связь Ethernet**

Для установок, требующих подключение по сети Ethernet.

Настройка выполняется путем доступа к веб-платформе зарядки.



Необходимо выбрать между **DHCP** (динамическое назначение IP-адреса) или **IPStatic**, где нужно будет ввести данные сети Ethernet (IP, MAC, Gateway, Subnet Mask, DNS Server), предоставленные поставщиком услуг.

- **Связь 4G**

Для установок, требующих беспроводной связи, VIARIS UNI имеет USB-разъем, к которому вы можете напрямую подключить USB-ключ. Необходимо настроить точку доступа с SSID в USB-адаптере: **ORB_VIARIS_4G** и PASSWORD: **ORB1234\$**, помимо настройки APN в зависимости от оператора, поставляющего SIM-карту.

РЕШЕНИЕ ПРОБЛЕМ

Проблема	Решение
Зарядное устройство подключено к электросети, розетка не подключена, световые индикаторы выключены.	Проверить подключение питания по схеме подключений, проверить включены ли устройства электрозащиты. Подождать примерно 10 секунд - время, необходимое зарядному устройству для включения.
Зарядное устройство подключено к электромобилю, строка состояния подсвечена зеленым постоянным светом, электромобиль не заряжается.	Нет контакта электромобиля с зарядным устройством: проверить зарядный кабель и правильность его подключения к электромобилю и зарядному устройству.
Зарядное устройство подсоединено к электромобилю, строка состояния мигает зеленым светом, электромобиль не заряжается.	Зарядное устройство не получило авторизацию на заряд: проведите RFID-картой по зоне считывания.
Зарядное устройство подсоединено к электромобилю, строка состояния мигает зеленым светом, при попытке проведения RFID-картой по зоне считывания зарядка "пищит" 5 раз, строка состояния мигает красным светом, затем подсвечивается зеленым постоянным.	RFID-карта не авторизована. Проверить список авторизованных карт.
Зарядное устройство подсоединено к электромобилю, строка состояния подсвечена постоянным синим светом, электромобиль не заряжается.	Убедитесь, что ни на зарядном устройстве (☺), ни на автомобиле нет программирования времени. Возможно, электромобиль находится в режиме ожидания. Откройте дверцу электромобиля, чтобы выйти из режима ожидания.
Зарядное устройство подсоединено к электромобилю, строка состояния подсвечена синим светом с меняющейся интенсивностью, электромобиль не заряжается.	Индикатор модулятора заряда (🔌) горит; устройство не обеспечивается достаточной мощностью, необходимой для зарядки автомобиля.
Зарядное устройство подсоединено к электромобилю, строка состояния подсвечена мигающим синим светом, электромобиль не заряжается.	Зарядка электромобиля завершена, проверьте уровень зарядки аккумулятора электромобиля, а также что он не запрограммирован на ограничение времени подзарядки.
Зарядное устройство подсоединено к электромобилю, строка состояния подсвечена постоянным красным светом, электромобиль не заряжается.	Ошибка; отключить зарядное устройство от электросети выключив устройства электрозащиты и снова включить.
Зарядное устройство подсоединено к электромобилю, строка состояния подсвечена постоянным белым светом, электромобиль не заряжается.	Зарезервированный режим, например, в случае обновления устройства; подождите, пока закончится зарезервированный режим.

<p>Зарядное устройство подсоединено к электромобилю, запрограммирован определенный промежуток времени для подзарядки, электромобиль не заряжается</p>	<p>Если индикатор программирования временного промежутка горит (), проведите RFID-картой по зоне считывания, чтобы активировать программирование по времени.</p> <p>Если индикатор программирования временного промежутка не горит, настройка программирования временного промежутка извне не предусмотрена конструкцией электромобиля. Запрограммируйте временной промежуток из самого электромобиля и удалите временной промежуток, запрограммированный на зарядном устройстве.</p>
<p>Срабатывают защитные системы устройства</p>	<p>Если индикатор модулятора заряда не горит, TMC100 подключен неправильно: проверьте подключение клемм, направление тока, правильность замыкания TMC100, согласно разделу <i>Модулятор нагрузки</i>.</p> <p>Если индикатор модулятора зарядки горит (), настроенная мощность не совпадает с предусмотренной.</p>
<p>После отключения вручную или с помощью RFID-карты подзарядка не останавливается, разъем заблокирован</p>	<p>Освободите и отсоедините зарядный кабель от электромобиля.</p> <p>Если для активирования используется RFID-карта, проверьте, чтобы она была той же самой, что использовалась при активации подзарядки или что она активирована в системе. Если неисправность не устраняется, освободите и отсоедините зарядный кабель от электромобиля.</p>
<p>Зарядное устройство не смогло подсоединиться к сети Wi-Fi</p>	<p>Если индикатор Wi-Fi () горит мигающим синим светом и не переходит к постоянному синему, это означает, что зарядное устройство неправильно настроено или не был введен правильный пароль.</p> <p>Если индикатор Wi-Fi горит постоянным синим светом, это означает, что он подключен к сети Wi-Fi, но без выхода в Интернет или же система безопасности сети его заблокировала.</p>
<p>После завершения зарядки электромобиль остается подключенным к зарядному устройству, вилка заблокирована в розетке, индикатор состояния - зеленый постоянный</p>	<p>Произвести перезагрузку: выключить и включить устройства электрозащиты и произвести включение зарядного устройства чтобы отсоединить вилку.</p>

Превышение максимальной мощности	Не сработал модулятор. Проверить настройку в соответствии с установленной мощностью.
Проверить базовые данные зарядного устройства, настроить мощность и запрограммированную нагрузку или проверить реестр истории потребления, если в гараже нет связи	Смотрите раздел инструкции по эксплуатации Управление интеллектуальным зарядным устройством через Интернет. (Подключиться к сети Wi-Fi, пароль 12345678, в веб-браузере ввести адрес 192.168.2.1)
Мой электромобиль тратит слишком много времени на подзарядку с трехфазным зарядным устройством	Если электромобиль рассчитан на заряд однофазным током, для зарядки будет использоваться только 1/3 доступной мощности.
Зарядка находится в <i>Режиме ошибки</i>	Чтобы определить тип ошибки, посмотрите количество повторений звуковых сигналов на последовательность: - Ошибка утечки переменного тока: 1 сигнал - Ошибка размыкания реле: 1 сигнал - Ошибка утечки постоянного тока: 2 сигнала - Ошибка диода: 3 сигнала - Ошибка заземления: 4 сигнала

ДИРЕКТИВЫ И СПРАВОЧНЫЕ СТАНДАРТЫ

Настоящим ORBIS TECNOLOGÍA ELÉCTRICA S.A. заявляет, что тип радиооборудования VIARIS UNI соответствует Директиве 2014/53 / EU. Полный текст заявления о соответствии согласно требованиям Евросоюза размещен на сайте: <http://www.orbis.es/descargas/declaraciones-de-conformidad>

Возможны технические изменения - дополнительная информация на www.orbis.es



ORBIS TECNOLOGÍA ELÉCTRICA, S.A.

<https://www.orbiselectrica.ru>
info@orbiselectrica.ru
Тел.: +7(495)710-72-44